

E-depot BHIC

Jean-Luc Rouvroye

BHIC

(Brabants Historisch Informatie Centrum)

Inhoud

- Stand van zaken
- Exports
- Uploadportaal
- Digitaal atelier
- Preservering
- Toegang

Preservica
Digital Preservation

Stand van zaken

- Bouwvergunningen Uden, Meierijstad, Boxtel
- Videotulen provincie
- Griffie Haaren
- Notarissen (DTR)

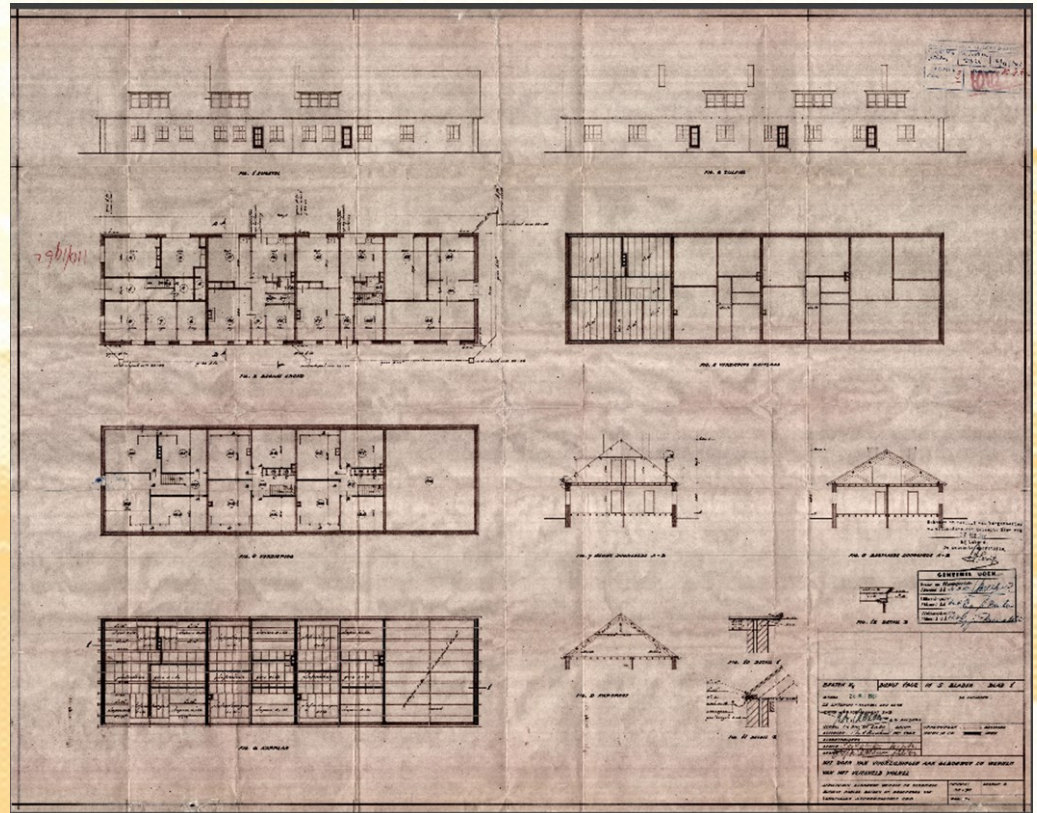

Stand van zaken

Ingest summary



Start date: 01 July 2017

End date: 01 February

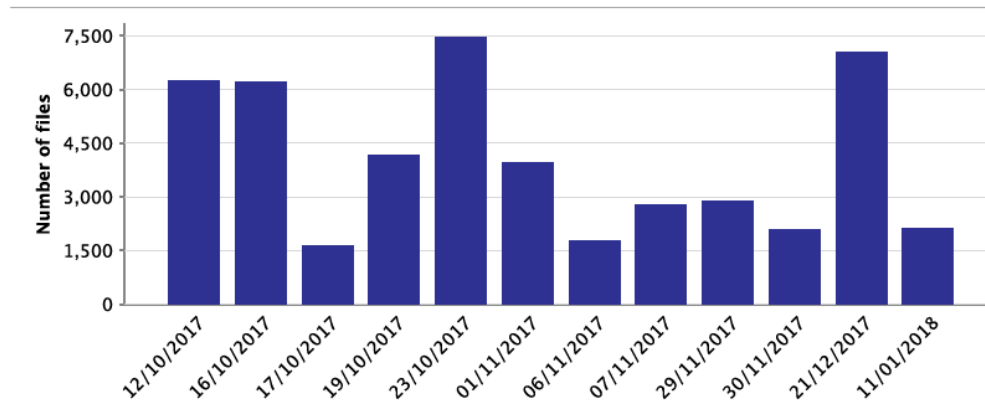

Date	Average size	Files	Submissions	Total size
12/10/2017	9.39 GB	6238	1	9.39 GB
16/10/2017	9.38 GB	6207	1	9.38 GB
17/10/2017	2.41 GB	1631	1	2.41 GB
19/10/2017	6.15 GB	4154	1	6.15 GB
23/10/2017	31.8 GB	7457	1	31.8 GB
01/11/2017	4.80 GB	3972	1	4.80 GB
06/11/2017	2.30 GB	1773	1	2.30 GB
07/11/2017	3.88 GB	2785	1	3.88 GB
29/11/2017	5.03 GB	2885	1	5.03 GB
30/11/2017	3.18 GB	2081	1	3.18 GB
21/12/2017	4.28 GB	7032	3	12.9 GB
11/01/2018	4.96 GB	2132	1	4.96 GB

Stand van zaken

Select SIP for Ingest

Name	Files	Size	Date Created	Created By
<input type="radio"/> Notarissen Cuijk	13334	54 GB	08/11/2016 09:39:28	hvrijn
<input type="radio"/> Notarissen Erp	12723	54 GB	08/11/2016 09:39:28	hvrijn
<input type="radio"/> Notarissen Boxmeer	9336	39 GB	18/10/2017 13:31:30	hvrijn
<input type="radio"/> Notarissen Vierlingsbeek	7172	30 GB	08/11/2016 09:39:28	hvrijn
<input type="radio"/> Notarissen Wanroij	4402	18 GB	08/11/2016 09:39:28	hvrijn
<input type="radio"/> Notarissen Grave	6954	34 GB	18/10/2017 14:27:40	hvrijn
<input type="radio"/> Notarissen Uden	12212	50 GB	18/10/2017 17:10:48	hvrijn
<input type="radio"/> Notarissen St. Oedenrode	17812	84 GB	08/11/2016 09:39:28	hvrijn
<input type="radio"/> Notarissen Beers	3145	14 GB	08/11/2016 09:39:28	hvrijn
<input type="radio"/> Notarissen Boxmeer	14614	63 GB	18/10/2017 12:01:56	hvrijn
<input type="radio"/> Notarissen Uden	10328	47 GB	18/10/2017 16:53:10	hvrijn
<input type="radio"/> Notarissen Veghel	16659	76 GB	08/11/2016 09:39:28	hvrijn
<input checked="" type="radio"/> Notarissen Grave	11193	54 GB	18/10/2017 15:09:18	hvrijn

Exit **Terminate** **Continue**

Stand van zaken

Inzake - RecordsManagementTool 2017

Bestand Bewerken Resultaten Documenten Mappen Mappenstructuur

	Eigenschap	Waarde
▶1	Gecontroleerde hoofdmap(pen):	E:\Gemeente_Uden\Geïngest
2	Gezochte documenttypes:	*
3	Minimale grootte:	0 MB
4	Totaal aantal doorzochte mappen:	39937
5	Aantal documenten van het type ""	109240
6	Totale omvang van de documenten van het type ""	54,97 GB
7	Aantal documenten van het type '.metadata'	74578
8	Aantal documenten van het type '.pdf'	34652
9	Aantal documenten van het type '.png'	10

TMLO export Corsa

Duurzaam overdragen een feit

Gemeente Uden beschikt over een uitgebreid fysiek en digitaal archief dat al sinds 2009 wordt beheerd in Corsa. De gemeente heeft de ambitie om het blijvend te bewaren archief volledig digitaal ter overbrenging aan te bieden. Inmiddels is de eerste overdracht van gedigitaliseerde bouwvergunningendossiers naar het e-Depot van het Brabants Historisch Informatie Centrum (BHIC) een feit. Daar ging enig werk aan vooraf.

Sneller, beter en kostenbesparend

Samen met BCT werd gekeken hoe vanuit Corsa gemakkelijk en gebruiksvriendelijk overgedragen kon worden. Hieruit is de oplossing 'Aansluiten op e-Depot' voortgekomen. Een nieuwe standaard module die nu beschikbaar is op het Corsa platform. Hiermee is de overdracht van informatie van Corsa naar een e-Depot een kwestie van één druk op een knop.



"Het is een kwestie van de juiste dossiers selecteren en op de knop drukken"

Ria van der Heijden & Stefan van den Deijssel - Gemeente

Uden

TMLO export Centric

Standaarden zijn geweldig!

Geschreven door [Willam van Weelden](#) - 02 januari 2018



Standaarden. Je hebt er die zorgen dat je fiets blijft staan, maar dat soort standaarden bedoel ik niet. Dankzij de standaarden waar ik het over heb, passen schroeven uit de bouwmarkt altijd, kunnen bouwbedrijven sneller bouwen, rollen er auto's van de lopende band én praten IT-systemen probleemloos met elkaar.

Misschien kent u het wel: uw maatwerkkoppeling werkt prima. Maar dan komt er een upgrade of u vervangt een component. En: koppeling stuk! Waarna verschillende partijen aanpassingen moeten doen om alles weer aan de praat te krijgen. En u bent veel tijd kwijt voordat de koppeling weer op het oude niveau is. Erg onhandig natuurlijk.

Het gebruik van standaarden had dit probleem voorkomen: wanneer alle betrokken partijen dezelfde standaard ondersteunen, wordt koppelen een stuk transparanter en efficiënter. Meer een kwestie van de systemen even schakelen. Centric omarmt dan ook de standaarden waarmee gemeenten hun systemen aan elkaar verbinden.

Brabants Historisch Informatie Centrum

Om te voorkomen dat een standaard een papieren tijger wordt, werkt Centric samen met gemeenten en ketenpartners om te zorgen dat een standaard uitwisselformaat ook direct in de praktijk werkt. Een mooi voorbeeld hiervan is de samenwerking tussen de gemeente Meierijstad, het Brabants Historisch Informatie Centrum (BHIC) en Centric voor een zogeheten TMLO-export.

TMLO staat voor Toepassingsprofiel Metadatering Lokale Overheid. Dit is een functioneel en technisch model waarmee een gemeente zaken overdraagt naar een e-depot. Dit model zorgt dat de gemeente haar taak voor goede archiefvorming op een overzichtelijke manier kan overdragen. Een heldere standaard waarmee de kwaliteit van de informatie behouden blijft.

Met de drie partijen hebben we de mapping voor de metadata afgesproken. Na vijf weken kwam Centric met een testbestand voor het BHIC. Wat bleek? Inderdaad, dankzij het gebruik van een standaard én de afstemming met ketenpartners: direct goed! Op aanwijzing van het BHIC heeft Centric nog een paar details bijgeschaafd om de koppeling te perfectioneren, maar dat was het dan ook.

Uploadportaal

← → ↻ | Veilig | https://edepot.bhic.nl/portal/loginpage.aspx

bhic
BRABANTS HISTORISCH INFORMATIE CENTRUM

edepot_uden@bhic.nl

currently logged in from the same browser
Sign in as a different user

Sign In

Forgot your password?

©2008-2017 GLADINET, INC. ALL RIGHTS RESERVED. (Build 8.7.4448.38801)

Uploadportaal

(Folder is empty)

Drop Files Here

ME deletefolder 4 Days ago
test

ME deletefolder 4 Days ago
Mojo

ME deletefolder 4 Days ago
Mojo

ME uploaded file 4 Days ago
Mojo
Android.png

ME uploaded file 4 Days ago
Mojo
Android2.png

0 Item(s), Total file size: 0 bytes

Digitaal atelier

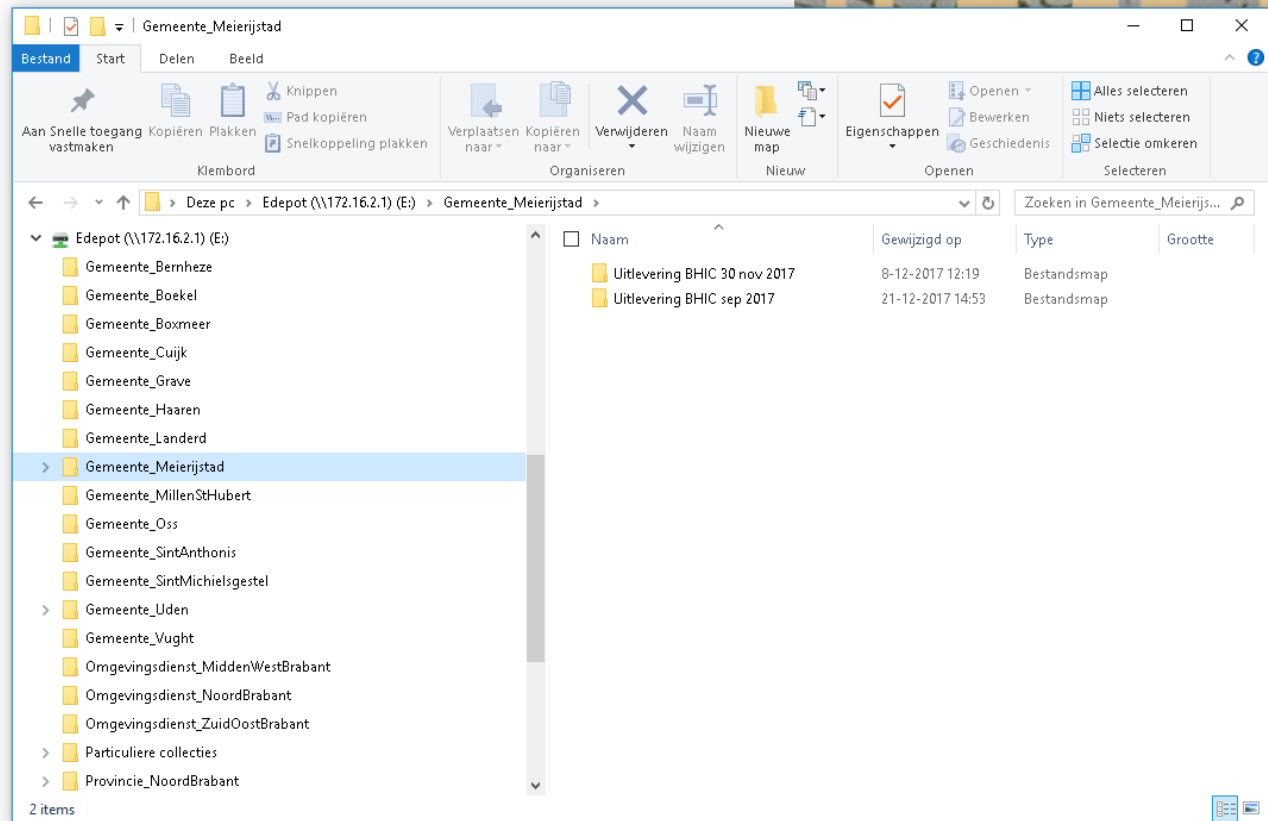
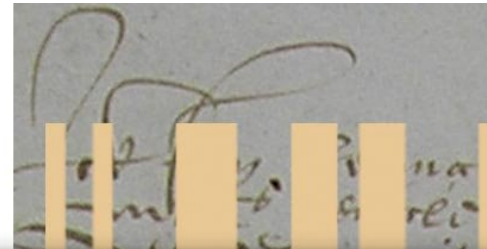
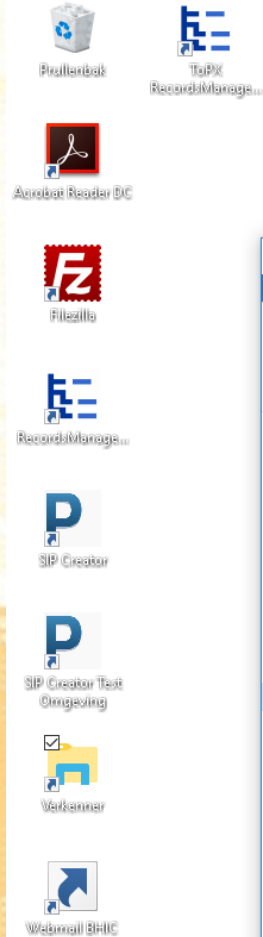

Digitaal atelier: sidecarstructuur

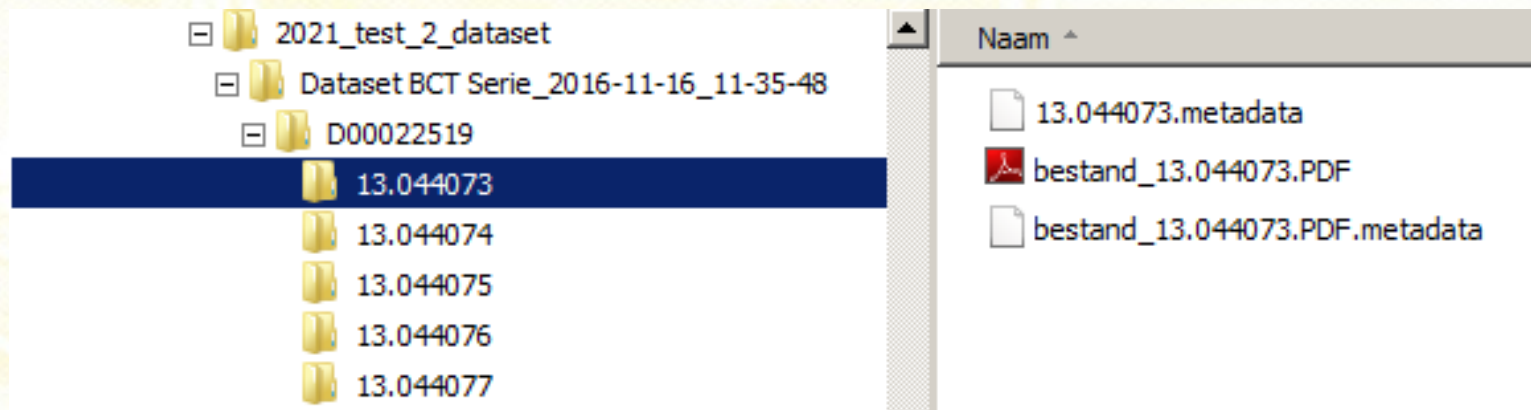

Digitaal atelier: RMTool

Maak ToPX-sidecarbestanden uit Excel

Aggregatie Bestand

Naam	Gemaakt door	Gemaakt op	Gewijzigd door
Bouwvergunningen - Dossier	mark	2017-12-01T19:20:38	mark
Bouwvergunningen - Record	mark	2017-12-16T19:15:37	mark
Bouwvergunningen - Serie	mark	2017-11-28T19:48:21	mark

ToPX Element	Metadatabron
identificatiekenmerk	Excel: Identificatiekenmerk
identificatiekenmerk	Excel: Bouw vergnr
aggregatieniveau	Excel: Aggregatieniveau
naam	Excel: Adres
naam	Excel: Dossieromschrijving
generiekeMetadata/Resultaat	Excel: Resultaat
generiekeMetadata/DatumBesluit	Excel: Datum besluit
*	





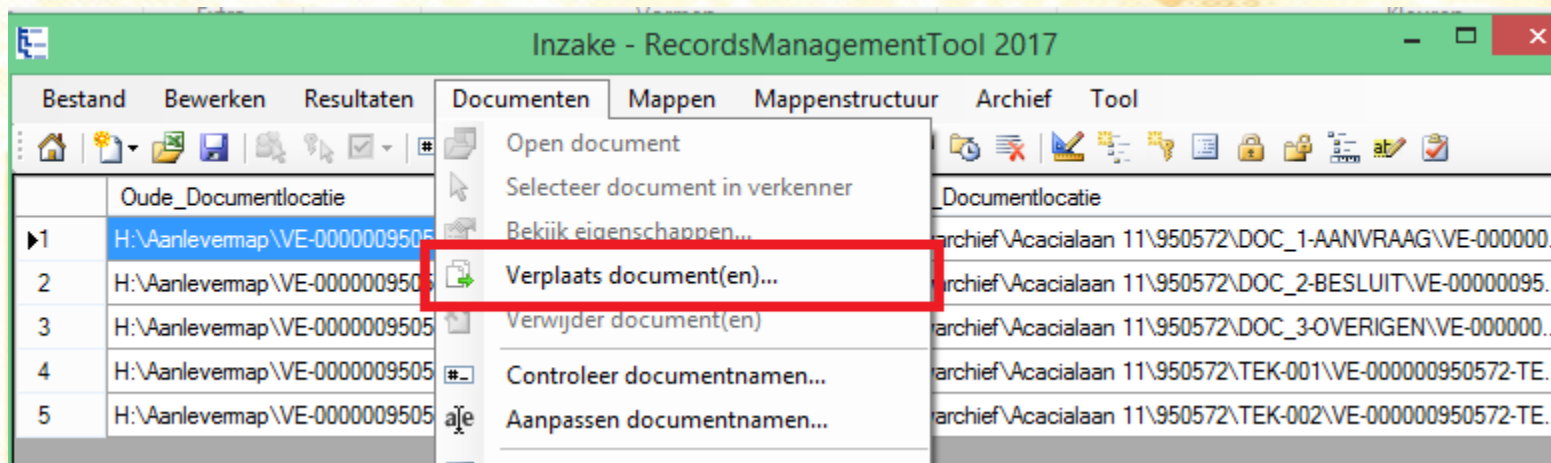

Sluiten

Bouwvergunningen Veghel

A
RelatiefPath
Erp\Pastoor Bogaertsstraat 2\225\DOC_1-AANVRAAG\VE-00000000225-DOC_1-AANVRAAG.pdf
Erp\Pastoor Bogaertsstraat 2\225\DOC_2-BESLUIT\VE-00000000225-DOC_2-BESLUIT.pdf
Erp\Pastoor Bogaertsstraat 2\225\DOC_3-OVERIGEN\VE-00000000225-DOC_3-OVERIGEN.pdf
Erp\Pastoor Bogaertsstraat 2\225\OVE-001\VE-00000000225-OVE-001.pdf
Erp\Pastoor Bogaertsstraat 2\225\TEK-001\VE-00000000225-TEK-001.pdf



Preservering

Start	Waiting	Running	Completed	Reports	Manage
Report Name	Report Summary	Parameters			
File formats	Show the breakdown of file formats in the archive	  			
File formats (details)	Shows the file formats with version and puid details	  			
File formats by collection	Show counts of file formats by format PUID and collection	Parameters			
Integrity check history 2	Integrity check history	Parameters			
Not identified	Show files which have not been identified	Parameters			
Not uniquely identified	Show files which could not be identified with a unique format	Parameters			
Transformed file sets	Shows file sets which have been transformed	Parameters			
User activity	Show user activity	Parameters			

Preservering

Preservica
Digital Preservation

Dashboard Ingest Access Preservation Data Management Administration Help

Filter

File Formats (1211)

PUID	Name	Version
x-fmt/102	3D Studio Shapes	
x-fmt/432	3DM	4
x-fmt/433	3DM	1
x-fmt/434	3DM	2
x-fmt/435	3DM	3
fmt/357	3GPP Audio/Video File	
x-fmt/21	7-bit ANSI Text	
x-fmt/22	7-bit ASCII Text	
fmt/484	7Zip format	
x-fmt/282	8-bit ANSI Text	

1 of 122 1-10 of 1,211

Property Groups (9)

Migration Pathways (568)

Software (296)

Tools (93)

Format

3D Studio Shapes

Version	
PUID	x-fmt/102
Description	This is an outline record only, and requires further details, research or authentication to provide information that will enable users to further understand the format and to assess digital preservation risks associated with it if appropriate.
File Extensions	shp
MIME Type	
Release Date	
Withdrawn Date	
Format Group	
▶ Internal Signatures	
▶ Properties	
▶ Property Extraction	
▶ Created By	
▶ Validated By	
▶ Rendered By	
▶ Embedded Objects Extracted By	
▶ Has Priority Over	
▶ Has Lower Priority Than	
▶ Previous Version Of	
▶ Subsequent Version Of	

Toegang: gahetna.nl

Archiefinventaris

Archiefbeschrijving

Archiefbestanddelen (5)

Bestanden

Alle scans (0)

2.16.133

XIP_ToPX2.3-to-EAD.xslt

Nationaal Archief, Den Haag

2017

cc0

 pdf (787,67 kb)  ead / xml (860.47 KB)

▸ Beschrijving van het archief

▸ Archiefvorming

▸ Inhoud en structuur van het archief

Beschrijving van de series en archiefbestanddelen

- ☐ **DC153** Generieke en gebiedsgerichte deelprogramma's van het deltaprogramma, waarin periode 2010-2014 adviezen en voorstellen voor deltabeslissingen en voorkeursstrategieën zijn voorbereid en uitgewerkt
 - ☐ **DC154** Deelprogramma IJsselmeergebied. Voorbereiding 2010-2014 adviezen en voorstellen deltabeslissing en voorkeursstrategie IJsselmeergebied
 - ☐ **DC355** Synthese document IJsselmeergebied. Beschrijving van onderbouwing van de voorgestelde deltabeslissing en voorkeursstrategie IJsselmeergebied tbv Deltaprogramma 2015
 - ☐ **DC356** Brondocumenten en literatuur bij synthesesdocument deltabeslissing en voorkeursstrategie IJsselmeergebied
 - ☐ **DC-20151928** IPCC (2013). Climate Change 2013: The Physical Science Basis. Contribution of Working Group I to the Fifth Assessment Report of the Intergovernmental Panel on Climate Change.
 - ☐ DC-2015_1928-1.PDF
 - ☐ **DC-20151927** Hurk van den B., A. Klein Tank, G. Lenderink, A. van Ulden, G. J. van Oldenborgh, C. Katsman, H. van den Brink, F. Keller, J. Bessembinder, G. Burgers, G. Komen, W. Hazeleger & S. Drijfhout (2006). KNMI Climate Change Scenarios 2006 for the Netherlands.

Toegang: born digital openbaar

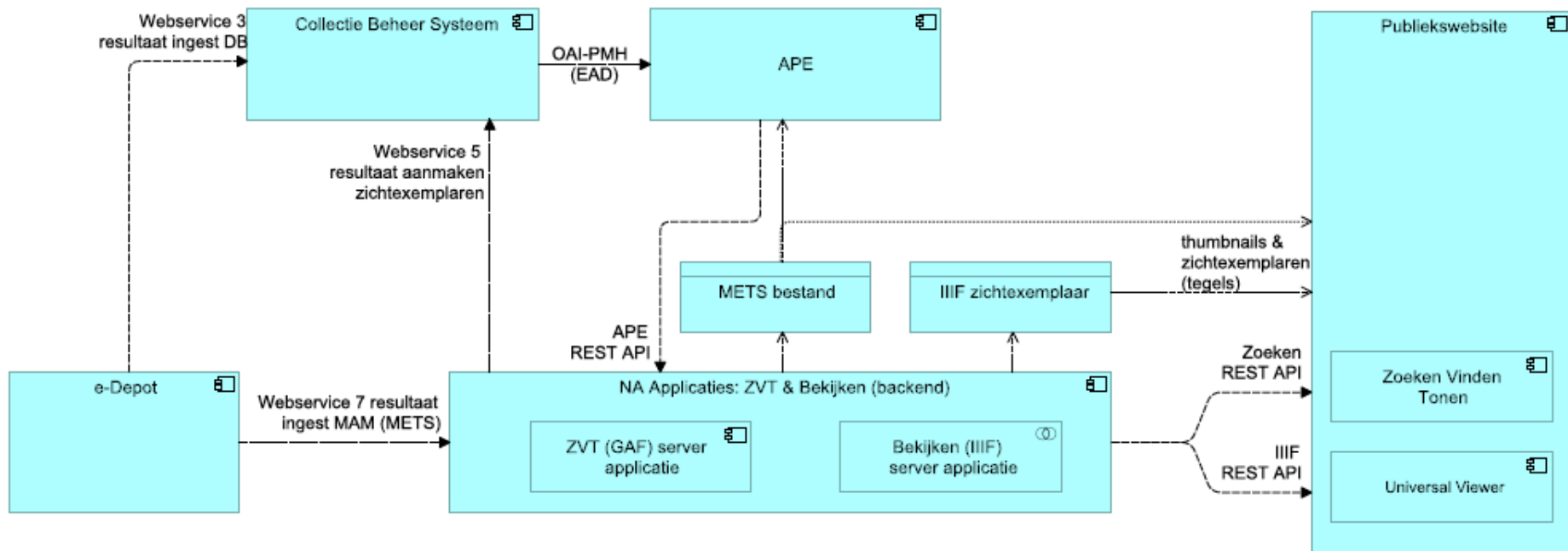

Toegang: bouwvergunningen

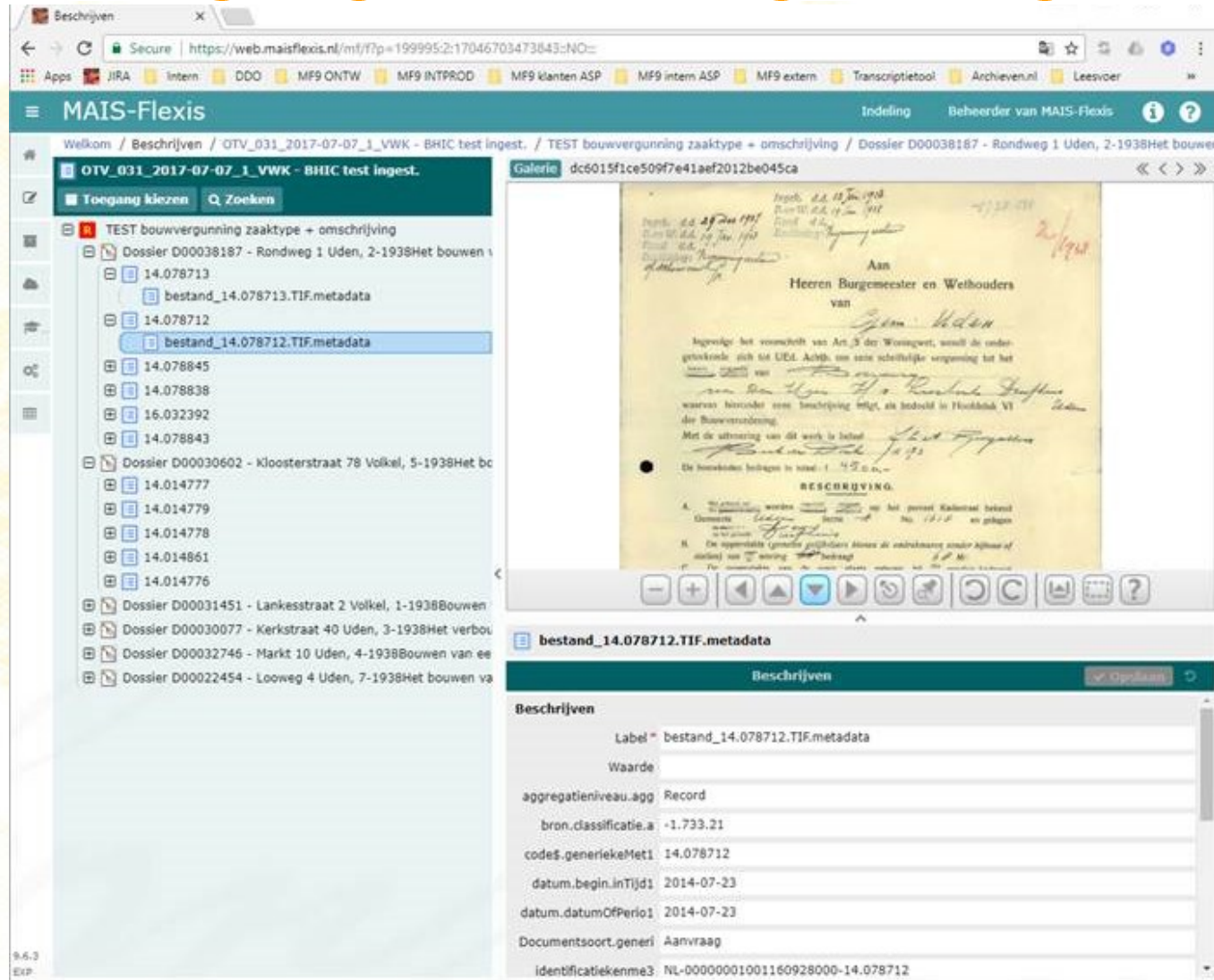

The screenshot displays the MAIS-Flexis web application. The main interface is divided into a left sidebar with a file tree and a main content area. The file tree shows a hierarchy of folders and files, with 'bestand_14.078712.TIF.metadata' selected. The main content area shows a gallery view of a document image, which is a handwritten building permit application. The document is addressed to the 'Heeren Burgemeester en Wethouders van Uden' and contains a 'RESCHOUWING' section with numbered points. Below the gallery view, there is a 'Beschrijven' (Describe) section with a table of metadata.

Label	Waarde
Label	bestand_14.078712.TIF.metadata
aggregatieniveau_agg	Record
bron.classificatie_a	-1.733.21
code\$generiekeMet1	14.078712
datum.begin.inTijd1	2014-07-23
datum.datumOfPerio1	2014-07-23
Documentsoort_generi	Aanvraag
identificatiekenme3	NL-00000001001160928000-14.078712

Toegang: bouwvergunningen

Bouwvergunningen



4662 Belversestraat 27 5076 PV (oude locatie: Belversestraat B 58) / Belversestraat 58, Haaren: Veranderen en vernieuwen woonhuis, 17-10-1958

1800 Bouwvergunningen Haaren, 1935-1995



4662 Belversestraat 27 5076 PV (oude locatie: Belversestraat B 58) / Belversestraat 58, Haaren: Veranderen en vernieuwen woonhuis, 17-10-1958

Adres: Belversestraat 27 5076 PV (oude locatie: Belversestraat B 58) / Belversestraat 58

Kadastraal: Haaren C 1394

Gemeente: Haaren

Omschrijving: Veranderen en vernieuwen woonhuis

Datum: 17-10-1958

Opmerkingen: behoort volgens gemeente bij huisnr 58

Vindplaats origineel: **Den Bosch**

Toegang: CMIS

7. Inventariseren van technische mogelijkheden /oplossingen

7.1 Uitgangspunten

1. CMIS als internationale standaard kan geschikt gemaakt worden om vanuit Corsa te worden gebruikt om het eDepot te bevragen
2. De rol van Corsa in relatie tot de CMIS-standaard is dat CMIS nu wordt gebruikt tussen Corsa en zaaksystemen of TSA's (taakspecifieke of domeinapplicaties) waarbij Corsa de rol van provider heeft richting de consumer (het ZS of TSA). In het geval van raadpleging/bevraging van het eDepot zal Corsa de rol van consumer aannemen.
3. Het Nationaal Archief biedt in haar Preservica Enterprise Edition een CMIS OIPMA adapter aan

Hartelijk dank voor uw aandacht